

Reeks *BASIC* ...voor een maximale eenvoud



RAM811 top2



RAM812 top2



Ontvanger REC 1 | RAM813 top2 HF set1



Ontvanger REC A | RAM813 top2 HF setA

- Sober en modern design
- Elegante, vlakke behuizing in witte kleur (RAL 9010)
- Overzichtelijk LCD-scherm met informatie, tekstregels en toetsenfuncties
- Draaiknop voor de temperatuurkeuze of het doorbladeren van de menu's
- 4 multifunctionele toetsen voor opvragen, programmeren, schakelvoorkeuze, enz.
- **Keuze van 3 vaste, onverliesbare programma's, die zo nodig wijzigbaar zijn**
- 42 programmastappen met temperatuurkeuze (maximum 24 schakeltijden per programma)
- Temperaturen instelbaar van +6 tot +30 °C
- Automatische zomer- / wintertijdschakeling, timerfunctie, vakantieprogramma, antiblokkering van circulatiepomp, enz.
- PWM-regeling (chronoproporzioneel) of instelbare hysteresis
- **Garantie van 5 jaar** (fabricagedatum na 01-01-2016)

Technische gegevens

Voeding	230 V 50 Hz \pm 10 % voor RAM812 top2 en voor de ontvanger van RAM813 top2 HF 2 alkaline-batterijen AA 1,5 V voor RAM811 top2 en RAM813 top2 HF
Gangreserve	3 uur voor RAM832 top2
Levensduur van batterijen	1 jaar (volgens schakelfrequentie)
Geheugenopslag van kloktijd	10 minuten bij batterijvervangning
Programmering	24 h/7 dagen
Klokafwijking	1 s per dag bij 20 °C
Regelnaauwkeurigheid	0,2 °C
Type van regeling	PWM of hysteresis
Regelperiode	5 tot 30 minuten
Proportionele band PWM	0,2 tot 5 K
Beschermingsklasse	II volgens EN 60 730-1
Beschermingsgraad	IP20 volgens EN 60 529

RAM813 top2 HF

Zendfrequentie	868 MHz
Zendvermogen	10 mW

Elektrische schema's

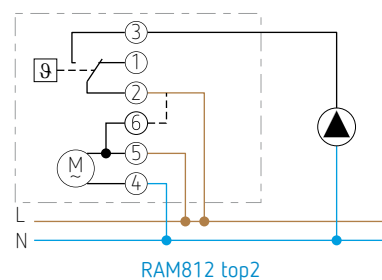
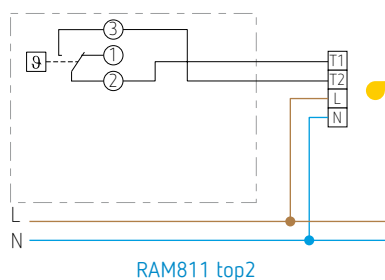

Digitale klokthermostaten RAM800 top2

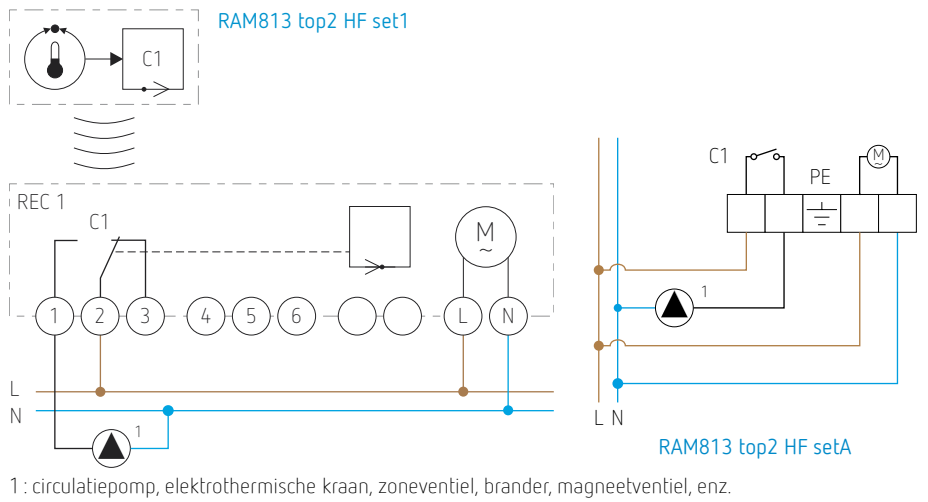

Afmetingen

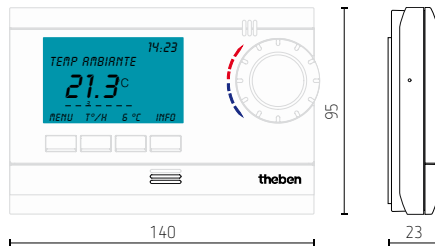

Reeks *COMFORT*, alle troeven in handen voor meer besparing en comfort



RAM831 top2



RAM832 top2



Ontvanger 1 zone REC 1
RAM833 top2 HF set1



Ontvanger 2 zones REC2
RAM833 top2 HF set2

- Sober en modern design
- Elegante, vlakke behuizing in witte kleur (RAL 9010)
- **Verlicht display**
- Overzichtelijk LCD-scherm met informatie, tekstregels en toetsenfuncties
- Draaiknop voor de temperatuurkeuze of het doorbladeren van de menu's
- 4 multifunctionele toetsen voor opvragen, programmeren, schakelvoorkeuze, enz.
- **Keuze van 3 vaste, onverliesbare programma's, die zo nodig wijzigbaar zijn**
- 42 programmastappen met temperatuurkeuze (maximum 24 schakeltijden per programma)
- Temperaturen instelbaar van +6 tot +30 °C
- Automatische zomer-/wintertijdomschakeling, timerfunctie, vakantieprogramma, antiblokkering van circulatiepomp, enz.
- PWM-regeling (chronoproporzioneel) of instelbare hysteresis
- **Externe ingang** voor aansluiting van een afstandsvoeler, aanwezigheidsmelder, afstandsbediening, enz. naar keuze
- **Optimiserfunctie** voor omschakeling van een verlaagde temperatuur naar een comforttemperatuur
- **Geleverd met ingestelde klok en datum** (lithiumbatterij, levensduur 18 maanden)
- **Garantie van 5 jaar** (fabricagedatum na 01-01-2016)

Technische gegevens

Voeding	230 V 50 Hz ± 10 % voor RAM832 top2 en voor de ontvangers REC 1 en REC 2 2 alkaline-batterijen AA 1,5 V voor RAM831 top2 en RAM833 top2 HF
Gangreserve	3 uur bij versies met netvoeding
Levensduur van batterijen	1 jaar (volgens schakelfrequentie)
Geheugenopslag van kloktijd	10 minuten bij batterijvervanging
Programmering	24 h/7 dagen
Klokafwijking	1 s per dag bij 20 °C
Regelnaauwkeurigheid	0,2 °C
Type van regeling	PWM of hysteresis
Regelperiode	5 tot 30 minuten
Proportionele band PWM	0,2 tot 5 K
Beschermingsklasse	II volgens EN 60 730-1
Beschermingsgraad	IP20 volgens EN 60 529

RAM833 top2 HF

Zendfrequentie	868 MHz
Zendvermogen	10 mW

Elektrische schema's

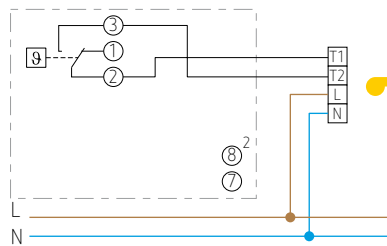

RAM831 top2

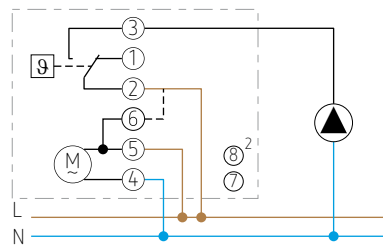

RAM832 top2

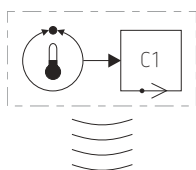

RAM833 top2 HF set1

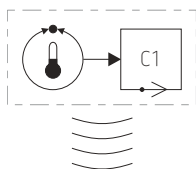
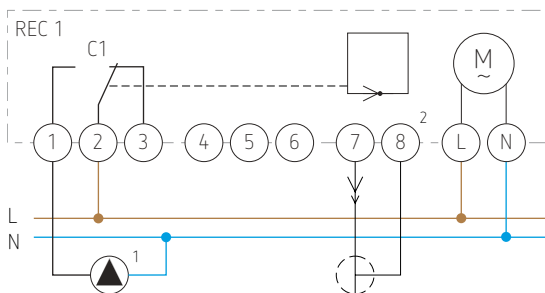

RAM833 top2 HF set2

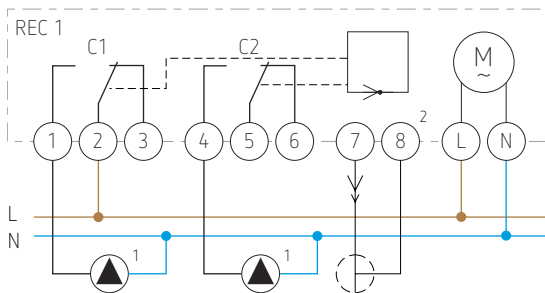

1 : circulatiepomp, elektrothermische kraan, zoneventiel, brander, magneetventiel, enz.

2: De klemmen 7 en 8 voor sturing via extern contact zijn alleen beschikbaar bij de uitvoeringen

RAM831 top2 en RAM832 top2 (eveneens voor uitvoering RAM833 top2 indien deze voorzien is van de achterplaat 907.0.605).

Digitale klokthermostaten RAM800 top2



Vloersensor 907 0 321



Ruimtevoeler 907.0.459



Aanwezigheidsmelder
thePrema S360-101 E UP WH



WiFi- en RF-ontvanger T2W

Externe ingang voor meting of afstandsbediening

Sensor voor vloertemperatuur

- Voor de temperatuurregeling van een vloerverwarming of voor het regelen van de ruimtetemperatuur met begrenzing van de vloertemperatuur.
- Vereist materiaal : voeler 907.0.321 te plaatsen onder de vloerbedekking.

Ruimtesensor

- Voor het regelen van de ruimtetemperatuur in een ander lokaal dan waar de thermostaat zich bevindt.
- Toepassingen : badkamer, vochtig en/of stoffig lokaal (kelder, serre, werkplaats, enz.), openbaar gebouw, school, rusthuis, enz.
- Vereist materiaal : voeler 907.0.459.

Aanwezigheidsmelder

- Voor het inschakelen van de thermostaat op een temperatuur naar keuze bij detectie van een aanwezigheid in een gebouw, lokaal, stookzone, enz. De aanwezigheidsmelder kan de verwarming inschakelen en tegelijkertijd de verlichting beheren.
- Vereist materiaal : aanwezigheidsmelder bv. thePrema S360-101 E UP WH.

WiFi-ontvanger



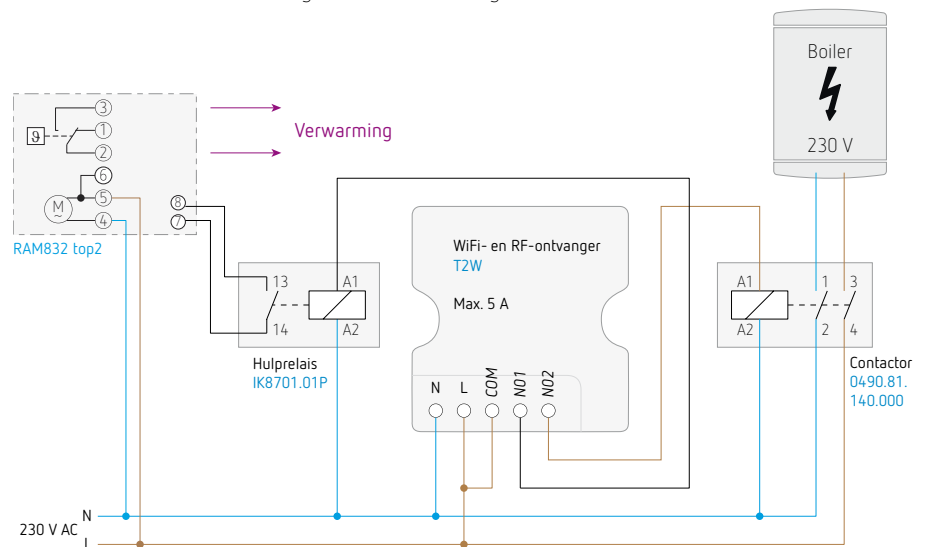



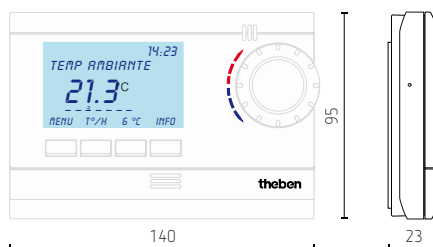

- Voor een afstandsbediening van de verwarming en/of de elektrische boiler



Afmetingen



Digitale klokthermostaten RAM800 top2

Bestelreferenties	Samenstelling	EAN	Contact	Aansluiting	Ontvanger
Reeks Basic					
RAM811 top2		4003468811146	1 wissel-contact 6 A	2- of 3-draads	
RAM812 top2		4003468812044	1 wissel-contact 6 A	3- of 4-draads	
RAM813 top2 HF set1		4003468813225	1 wissel-contact 6 A	radio	REC 1, 1 thermostaat en 1 ontvanger 1 zone
RAM813 top2 HF setA		4003468813195	1 NO 16 A	radio	REC A, 1 thermostaat en 1 wandontvanger
Reeks Comfort					
RAM831 top2		4003468831069	1 wissel-contact 6 A	2- of 3-draads	
RAM832 top2		4003468832042	1 wissel-contact 6 A	3- of 4-draads	
RAM833 top2 HF set1		4003468833025	1 wissel-contact 6 A	radio	REC 1, 1 thermostaat en 1 ontvanger 1 zone
RAM833 top2 HF set2		4003468833063	2 wissel-contacten 6 A	radio	REC 2, 2 thermostaten en 1 ontvanger 2 zones
Optie					
ANT 868		990000012755	antenne met coaxkabel voor REC 1 en REC 2		